

# PC-HR 3023

## Ανδρική Ξυριστική μηχανή

### Εγχειρίδιο οδηγιών

Διαβάστε προσεκτικά τις οδηγίες χρήσης πριν θέσετε τη συσκευή σε λειτουργία και φυλάξτε τις οδηγίες, την απόδειξη και εάν είναι δυνατόν, το κουτί με την εσωτερική συσκευασία. Εάν δώσετε τη συσκευή σε τρίτο, παρακαλώ μεταβιβάστε και τις οδηγίες χρήσης

### Σύμβολα σε αυτές τις οδηγίες χρήσης

Σημαντικές πληροφορίες που αφορούν την ασφάλειά σας τονίζονται ιδιαίτερως. Είναι απαραίτητο να συμμορφώνεστε με αυτές τις οδηγίες προκειμένου να αποφύγετε ατυχήματα και να αποτρέψετε τη ζημιά στη συσκευή:

#### ΠΡΟΕΙΔΟΠΟΙΗΣΗ:

Προειδοποιεί για κινδύνους σχετικά με την υγεία και υποδεικνύει πιθανούς κινδύνους τραυματισμού.

#### ΠΡΟΣΟΧΗ:

Αναφέρεται σε πιθανούς κινδύνους για τη συσκευή ή άλλα αντικείμενα.

#### ΣΗΜΕΙΩΣΗ:

Το σύμβολο αυτό τονίζει τις συμβουλές και τις πληροφορίες.

### Γενικές σημειώσεις

- Η συσκευή προορίζεται αποκλειστικά για ιδιωτική χρήση και για τον προβλεπόμενο σκοπό. Αυτή η συσκευή δεν είναι κατάλληλη για εμπορική χρήση.

- Το τροφοδοτικό της συσκευής είναι κατάλληλο μόνο για χρήση σε ξηρό περιβάλλον.

- Πριν συνδέσετε τη συσκευή με το ηλεκτρικό ρεύμα βεβαιωθείτε ότι η τάση που αναγράφεται στις συσκευή αντιστοιχεί με την τάση του τοπικού δικτύου. Μπορείτε να βρείτε αυτές τις πληροφορίες στην ετικέτα που υπάρχει επάνω στη συσκευή.

- Μην αγγίζετε το τροφοδοτικό της συσκευής με βρεγμένα χέρια!

- Κατά τον καθαρισμό ή την αποθήκευση, απενεργοποιήστε πάντα τη συσκευή και αφαιρέστε το βύσμα από την πρίζα.

- Αν η συσκευή δεν χρησιμοποιείται, αφαιρέστε τα ενσωματωμένα εξαρτήματα.

- Βεβαιωθείτε ότι το καλώδιο τροφοδοσίας δεν είναι λυγισμένο, δεν μπλοκάρεται ή δεν έρχεται σε επαφή με πηγές θερμότητας.

- Η συσκευή και το καλώδιο τροφοδοσίας πρέπει να ελέγχονται τακτικά για σημεία βλάβης. Μην χρησιμοποιείτε τη συσκευή εάν έχει υποστεί κάποια βλάβη.

- Χρησιμοποιείτε μόνο αυθεντικά ανταλλακτικά.

- Για να εξασφαλίσετε την ασφάλεια των παιδιών σας, κρατήστε όλα τα υλικά συσκευασίας (πλαστικές σακούλες, κουτιά, πολυστυρένιο κ.λπ.) μακριά τους.



#### ΠΡΟΕΙΔΟΠΟΙΗΣΗ:

Μην επιτρέψετε στα παιδιά να παίζουν με τα υλικά συσκευασίας. **Κίνδυνος ασφυξίας!**

### Ειδικές οδηγίες ασφαλείας



#### ΠΡΟΕΙΔΟΠΟΙΗΣΗ: Κίνδυνος ηλεκτροπληξίας

Μην τοποθετείτε τη συσκευή κοντά σε νερό όταν είναι συνδεδεμένη στην πρίζα (π.χ. μπανιέρα, νιπτήρας ή κοντά σε άλλα δοχεία νερού)!

#### ΠΡΟΕΙΔΟΠΟΙΗΣΗ:

- Κρατήστε τη συσκευή στεγνή!
- Κρατήστε το καλώδιο τροφοδοσίας και το βύσμα, στεγνά.
- Μην φορτίζετε τη συσκευή κοντά σε μπανιέρες, νεροχύτες ή άλλα δοχεία που περιέχουν νερό.
- Εάν η συσκευή βραχεί, αποσυνδέστε την αμέσως από την πρίζα.
- Φορτίστε τη συσκευή σε δροσερό και ξηρό περιβάλλον.
- Η συσκευή προορίζεται για χρήση με ασφάλεια χαμηλής τάσης. Συνδέστε την μόνο σε τροφοδοτικό σύμφωνα με τις προδιαγραφές της ετικέτας.
- Μην επισκευάζετε τη συσκευή μόνοι σας. Να επικοινωνείτε πάντα με εξειδικευμένο τεχνικό. Για να αποφευχθεί ο κίνδυνος, εάν το καλώδιο τροφοδοσίας είναι κατεστραμμένο, πρέπει να αντικατασταθεί μόνο με καλώδιο ίδιου τύπου και από εξειδικευμένο τεχνικό.
- Μην αντικαθιστάτε τα εξαρτήματα. Μην πραγματοποιείτε τροποποιήσεις στη συσκευή. Κίνδυνος ηλεκτροπληξίας!

- Απενεργοποιείτε **πάντα** τη συσκευή και αποσυνδέετε το φως από την πρίζα μετά από κάθε χρήση.
- Η συσκευή αυτή μπορεί να χρησιμοποιηθεί από παιδιά ηλικίας από 8 ετών και από άτομα με μειωμένες σωματικές, αισθητηριακές ή διανοητικές ικανότητες ή από έλλειψη εμπειρίας και γνώσης, εάν επιβλέπονται ή τους έχουν δοθεί οδηγίες σχετικά με τη χρήση της συσκευής με ασφαλή τρόπο και κατανοούν τους σχετικούς κινδύνους.
- Τα παιδιά δεν πρέπει να παίζουν με τη συσκευή.
- Ο καθαρισμός και η συντήρηση της συσκευής δεν πρέπει να πραγματοποιείται από παιδιά χωρίς επίβλεψη.
- Μη χρησιμοποιείτε διαφορετικό βύσμα τροφοδοσίας εκτός από το παρεχόμενο.

### ⚠ ΠΡΟΣΟΧΗ:

Αυτή η συσκευή δεν πρέπει να βυθιστεί στο νερό κατά τον καθαρισμό. Σας συνιστούμε να καθαρίσετε τη συσκευή όπως περιγράφεται στην ενότητα "Καθαρισμός".

### Ειδικές οδηγίες ασφαλείας σχετικά με την ενσωματωμένη επαναφορτιζόμενη μπαταρία

### ⚠ ΠΡΟΣΟΧΗ:

- Η συσκευή περιέχει συσσωρευτή ιόντων λιθίου μπαταρίας, ο οποίος δεν πρέπει να αντικαθίσταται από τον χρήστη.
- Αντικαταστήστε την επαναφορτιζόμενη μπαταρία μόνο με μια ίδιου τύπου. Σε περίπτωση αντικατάστασης της με μία μη-προβλεπόμενη, υπάρχει κίνδυνος έκρηξης.
- Μην ασκείτε μεγάλη πίεση στην ενσωματωμένη επαναφορτιζόμενη μπαταρία. Μην πετάτε τη συσκευή!
- Μην εκθέτετε τη συσκευή σε έντονη θερμότητα όπως το ηλιακό φως. Επίσης, κρατήστε τη συσκευή μακριά από πηγές θερμότητας, π.χ. καλοριφέρ, σόμπες κ.λπ.
- Η θερμοκρασία περιβάλλοντος πρέπει να είναι μεταξύ 0°C και max. 35°C. Η θερμότητα καταστρέφει την επαναφορτιζόμενη μπαταρία. Οι χαμηλότερες θερμοκρασίες μειώνουν τη χωρητικότητα και τη διάρκεια ζωής της επαναφορτιζόμενης μπαταρίας.
- Μη φορτίζετε την επαναφορτιζόμενη μπαταρία χωρίς επίτηρηση.
- Εάν η διαδικασία φόρτισης έχει τελειώσει, αφαιρέστε το τροφοδοτικό από την πρίζα.

### Περιεχόμενα συσκευασίας

- 1 x Ξυριστική μηχανή
- 1 x Καλώδιο τροφοδοσίας
- 1 x Καθαριστικό βουρτσάκι
- 1 x Θήκη αποθήκευσης
- 1 x Προστατευτικό κάλυμμα







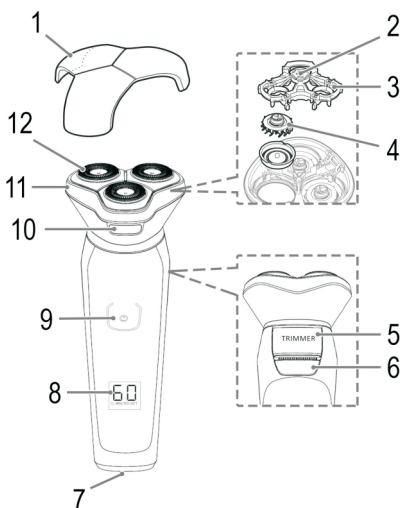

### Επεξήγηση εξαρτημάτων

- 1 Προστατευτικό κάλυμμα κεφαλής ξυρίσματος
- 2 Ξεκλειδωμά του σταθεροποιητή
- 3 Σταθεροποιητής φύλλου ξυρίσματος
- 4 Λεπίδα κοπής
- 5 Εξάρτημα κοπής για μακριά μαλλιά
- 6 Ξεκλειδωμά του εξαρτήματος κοπής για μακριά μαλλιά
- 7 Υποδοχή τροφοδοτικού
- 8 Οθόνη

- 9 Διακόπτης  ON/OFF
- 10 Κομπτί ανοίγματος κεφαλής ξυρίσματος
- 11 Κεφαλή ξυρίσματος
- 12 Φύλλο ξυρίσματος



### Σύμβολα στην οθόνη

Σύμβολο	Ερμηνεία
	<b>Υπολειπόμενη διάρκεια ζωής της επαναφορτιζόμενης μπαταρίας:</b> Η ένδειξη λεπτών στην οθόνη παρέχει πληροφορίες σχετικά με την κατάσταση φόρτισης της μπαταρίας. "60" Σημαίνει ότι η μπαταρία είναι πλήρως φορτισμένη. <b>ΣΗΜΕΙΩΣΗ:</b> Τα εμφανιζόμενα ψηφία και ο υπολοίπος χρόνος λειτουργίας της επαναφορτιζόμενης μπαταρίας εξαρτώνται από διάφορους παράγοντες. Σε ορισμένες περιπτώσεις, τα ψηφία που εμφανίζονται ενδέχεται να διαφέρουν από τον πραγματικό χρόνο εκτέλεσης.
	<b>Φόρτιση της επαναφορτιζόμενης μπαταρίας:</b> • Αυτό το σύμβολο ανάβει όταν η επαναφορτιζόμενη μπαταρία βρίσκεται στη διαδικασία φόρτισης. Κατά τη διαδικασία αυτή, τα εμφανιζόμενα λεπτά αυξάνονται. Το σύμβολο θα εξαφανιστεί μόλις ολοκληρωθεί η φόρτιση της συσκευής. • Όταν ο υπολοίπος χρόνος λειτουργίας της συσκευής φτάσει στα 5 λεπτά, το σύμβολο αρχίζει να αναβοσβήνει. Όταν εμφανιστεί η ένδειξη  , η συσκευή απενεργοποιείται.
	<b>Απαιτείται καθαρισμός:</b> Καθαρίστε την κεφαλή ξυρίσματος όπως περιγράφεται στο κεφάλαιο "Καθαρισμός" ➔ "Κεφαλή ξυρίσματος".
	<b>Μηλόκαρμα λόγω συσσώρευσης τριχών:</b> Η συσκευή απενεργοποιείται αυτόματα. Καθαρίστε την κεφαλή ξυρίσματος όπως περιγράφεται στο κεφάλαιο "Καθαρισμός" ➔ "Κεφαλή ξυρίσματος". Μετά τον καθαρισμό, η συσκευή μπορεί να ενεργοποιηθεί ξανά.
	<b>Κλειδίμα μεταφοράς:</b> Η κλειδαριά μεταφοράς προστατεύει τη συσκευή από άσκοπη ενεργοποίηση. • Πατήστε και κρατήστε πατημένο το κομπτί  για 3 δευτερόλεπτα για να ενεργοποιήσετε το κλειδίμα μεταφοράς. • Για να ξεκλειδώσετε τη συσκευή, κρατήστε πατημένο το κομπτί  για περίπου 3 δευτερόλεπτα. Μια αντίστροφη μέτρηση (3, 2, 1) εμφανίζεται στην οθόνη. Στη συνέχεια η συσκευή μπορεί να ενεργοποιηθεί αμέσως.

### Φόρτιση της συσκευής

1. Απενεργοποιήστε τη συσκευή χρησιμοποιώντας το κομπτί .
2. Συνδέστε το βύσμα του τροφοδοτικού στην υποδοχή στο κάτω μέρος της συσκευής.
3. Συνδέστε το τροφοδοτικό σε μια πρίζα τοίχου. Πριν από την πρώτη χρήση, φορτίστε την επαναφορτιζόμενη μπαταρία για περίπου 1 ώρα.
4. Αποσυνδέστε το τροφοδοτικό από την πρίζα μόλις

ολοκληρωθεί η φόρτιση της επαναφορτιζόμενης μπαταρίας.

### ❗ ΣΗΜΕΙΩΣΗ:

Ακόμα και όταν η συσκευή είναι απενεργοποιημένη, η μπαταρία ξεφορτίζει συνεχώς. Εάν η συσκευή είναι εκτός χρήσης για μεγάλο χρονικό διάστημα, φορτίστε την επαναφορτιζόμενη μπαταρία τουλάχιστον μία φορά κάθε 4 έως 8 εβδομάδες.

### ❗ ΣΗΜΕΙΩΣΗ: Λειτουργία δικτύου

Η μπαταρία έχει αδειάσει εντελώς και θέλετε να χρησιμοποιήσετε τη συσκευή με το καλώδιο; Φορτίστε την επαναφορτιζόμενη μπαταρία για λίγα δευτερόλεπτα. Στη συνέχεια, μπορείτε να χρησιμοποιήσετε τη συσκευή με το καλώδιο.

### Ξύρισμα

1. Αφαιρέστε το προστατευτικό κάλυμμα.
2. Ενεργοποιήστε τη συσκευή χρησιμοποιώντας το κουμπί .
3. Κρατήστε την ξυριστική μηχανή σε ορθή γωνία προς το πρόσωπό σας.
4. Ακολουθήστε το περίγραμμα του προσώπου σας και εξακολουθήστε να κρατάτε την ξυριστική μηχανή σε ορθή γωνία με το δέρμα σας. Μικρές ανωμαλίες θα διορθωθούν από την εύκαμπτη κεφαλή ξυρίσματος.

### ❗ ΣΗΜΕΙΩΣΗ:

Ξυριστείτε από την κατεύθυνση της ανάπτυξης των τριχών. Εάν είναι απαραίτητο, τεντώστε το δέρμα με το ελεύθερο χέρι σας.

### Χρησιμοποιώντας το εξάρτημα κοπής για μακριά μαλλιά

Χρησιμοποιήστε το εξάρτημα κοπής μακριών μαλλιών για να κόψετε με ακρίβεια τα μαλλιά ή τα γένια.

- Σύρετε προς τα κάτω το ξεκλειδωμά του εξαρτήματος αυτού για να απελευθερώσετε ή να βγάλετε το εξάρτημα κοπής μακριών μαλλιών.
- Για να κλείσετε το εξάρτημα κοπής μακριών μαλλιών, πιέστε το προς τα κάτω. Πρέπει να κάνει έναν χαρακτηριστικό ήχο.

### Διακοπή λειτουργίας

Πατήστε το κουμπί  για να απενεργοποιήσετε τη συσκευή.

### ❗ ΣΗΜΕΙΩΣΗ:

Η οθόνη θα σβήσει μετά από περίπου 5 δευτερόλεπτα.

### Καθαρισμός

#### ⚠️ ΠΡΟΕΙΔΟΠΟΙΗΣΗ:

- Αποσυνδέστε τη συσκευή από την παροχή ηλεκτρικού ρεύματος πριν τον καθαρισμό.
- Αποσυνδέστε το τροφοδοτικό από την πρίζα.
- Μη βυθίζετε τη συσκευή και το καλώδιο τροφοδοσίας στο νερό.

#### ⚠️ ΠΡΟΣΟΧΗ:

- Μην χρησιμοποιείτε συρμάτινη βούρτσα ή άλλα λειαντικά αντικείμενα.
- Μην χρησιμοποιείτε αιχμηρά ή λειαντικά καθαριστικά.

### Καθαρισμός ξυριστικής κεφαλής

#### Καθαρισμός μετά από κάθε χρήση

Μπορείτε να καθαρίσετε την κεφαλή ξυρίσματος κάτω από τρεχούμενο νερό.

1. Απενεργοποιήστε τη συσκευή.
2. Πατήστε το κουμπί ξεκλειδώματος για την κεφαλή ξυρίσματος. Αφαιρέστε την κεφαλή ξυρίσματος.
3. Ξεπλύνετε την κεφαλή ξυρίσματος με ζεστό τρεχούμενο νερό. Καθαρίστε την κεφαλή ξυρίσματος με σαπουνάδα κάθε τόσο.

### ❗ ΣΗΜΕΙΩΣΗ:

Μην καθαρίζετε τη συσκευή με νερό σε θερμοκρασία πάνω από 60°C.

4. Στη συνέχεια ξεπλύνετε καλά με νερό.
  5. Αφήστε τα μέρη που έχετε καθαρίσει να στεγνώσουν πλήρως.
  6. Τοποθετήστε ξανά την κεφαλή ξυρίσματος στη θέση της. Πρέπει να κάνει έναν χαρακτηριστικό ήχο.
- Εναλλακτικά, μπορείτε να καθαρίσετε την κεφαλή ξυρίσματος με το βουτσάκι που υπάρχει στη συσκευασία.

#### ⚠️ ΠΡΟΣΟΧΗ:

Τα φύλλα ξυρίσματος δεν πρέπει να καθαρίζονται με το βουτσάκι!

### Μηνιαίος καθαρισμός

Καθαρίστε λεπτομερώς την κεφαλή ξυρίσματος μία φορά το μήνα. Εάν είναι απαραίτητο, χρησιμοποιήστε ειδικά βοηθήματα καθαρισμού που διατίθενται σε εξειδικευμένα καταστήματα.

1. Απενεργοποιήστε τη συσκευή.
2. Πατήστε το κουμπί ξεκλειδώματος για την κεφαλή ξυρίσματος. Αφαιρέστε την κεφαλή ξυρίσματος.

### 3. ⚠️ ΠΡΟΕΙΔΟΠΟΙΗΣΗ: Κίνδυνος τραυματισμών!

Οι λεπίδες κοπής είναι αιχμηρές!

Αφαιρέστε την κεφαλή ξυρίσματος. Ανατρέξτε στην επισκόπηση στη σελίδα 3. Προχωρήστε ως εξής:

- 3.1. Ξεβιδώστε το ξεκλειδωμά του σταθεροποιητή φύλλου ξυρίσματος προς την κατεύθυνση του βέλους.
- 3.2. Αφαιρέστε τον σταθεροποιητή φύλλου ξυρίσματος τραβώντας το επάνω.
- 3.3. Αφαιρέστε τα φύλλα ξυρίσματος και τις λεπίδες κοπής.
4. Ξεπλύνετε όλα τα μέρη της ξυριστικής κεφαλής με ζεστό τρεχούμενο νερό. Περιστασιακά καθαρίστε αυτά τα μέρη σε σαπουνόνερο.
5. Κατόπιν ξεπλύνετε καλά με νερό.
6. Αφήστε τα μέρη που έχετε καθαρίσει να στεγνώσουν πλήρως.
7. Βάλτε ξανά την κεφαλή ξυρίσματος με την αντίστροφη

σειρά.

8. Λιπάνετε τα φύλλα ξυρίσματος χρησιμοποιώντας ελαφρύ λάδι μηχανής (μερικές σταγόνες είναι αρκετές).

#### **Καθαρισμός της συσκευής και καλωδίου τροφοδοσίας**

Μπορεί να καθαρίσετε αυτά τα μέρη με ένα υγρό πανί.

Χρησιμοποιήστε λίγο σαπούνι για τον καθαρισμό τυχόν λεκέδων.

#### **Αλλαγή της κεφαλής ξυρίσματος**

Για να διατηρήσετε την απόδοση του ξυρίσματος στο 100%, αντικαταστήστε την ξυριστική κεφαλή κάθε 18 μήνες ή όταν οι λεπίδες έχουν σημάδια φθοράς. Για ανταλλακτικά, συμβουλευτείτε τον αντιπρόσωπό σας.



#### **Σημασία του συμβόλου "Κάδος ανακύκλωσης"**

Προστατέψτε το περιβάλλον. Οι ηλεκτρονικές συσκευές δεν πρέπει να πετιούνται μαζί με τα άλλα απορρίμματα. Χρησιμοποιήστε τα ειδικά

σημεία συλλογής που υπάρχουν για τη συλλογή των ηλεκτρικών συσκευών και παραδώστε τις ηλεκτρικές συσκευές που δεν θα χρησιμοποιήσετε πια, εκεί.

CE