

Ο **ελεγκτής ρολών και συστημάτων σκίασης SB-ROLL (smart motor controller)** εξασφαλίζει την απόλυτη διαχείριση στα ηλεκτρικά ρολά και τα συστήματα σκίασης, μεμονωμένα ή σε ομάδες.

Η έξυπνη τοποθέτησή του εντός του κατιού διακόπτη, αντικαθιστά την προηγούμενη τεχνολογία διπλού πλήκτρου (UP/DOWN), με ένα ή περισσότερα παράλληλα συνδεδεμένα μπουτόν κάθε τύπου και εταιρίας. Σας παρέχει τον απόλυτο έλεγχο στα ηλεκτρικά ρολά και τις τέντες στον χώρο σας. Με διαχείριση από όπου και αν βρισκόμαστε, τοπικά μέσω button και απομακρυσμένα μέσω internet ή Wi-Fi χρησιμοποιώντας smartphone, tablet ή PC, μέσω της εφαρμογής MASTER Smart Home.

Τα παρακάτω βήματα θα σας βοηθήσουν να εγκαταστήσετε την εφαρμογή **MASTER Smart Home** για Android ή iOS και να απολαύσετε τις 'έξυπνες' λειτουργίες ελέγχου και διαχείρισης των ηλεκτρικών ρολών και των συστημάτων σκίασης.

### Δυνατότητες

- Οπτικοποίηση, έλεγχος και διαχείριση των ηλεκτρικών ρολών και συστημάτων σκίασης
- Εύχρηστο και φιλικό interface στην ελληνική γλώσσα
- Συμβατό με φωνητικές εντολές μέσω Google Assistant
- Ασφαλής σύνδεση στο τοπικό δίκτυο μέσω Wi-Fi
- Δεν απαιτείται κεντρικός κόμβος διασύνδεσης (hub)
- Δυνατότητα χρονοπρογραμματισμού εντολών
- Μέγιστη οικονομία και άνεση μέσω έξυπνων σεναρίων
- Χαμηλό κόστος εφαρμογής σε υφιστάμενες ή νέες εγκαταστάσεις
- Αυτόματη αναγνώριση των τερματικών διακοπών του μοτέρ
- Αναγνώριση ενδιάμεσης θέσης

### Χειρισμός:

- **Button:** Από ένα ή περισσότερα παράλληλα συνδεδεμένα μπουτόν.  
- (άνοιγμα/παύση/κλείσιμο) με στιγμιαίο πάτημα του μπουτόν.
- **Απομακρυσμένα:** Με την εφαρμογή «MASTER Smart Home» για smartphone ή tablet μέσω Wi-Fi, ή δεδομένων.

### Τεχνικά Χαρακτηριστικά

ΕΛΕΓΚΤΗΣ ΡΟΛΩΝ & ΣΥΣΤ. ΣΚΙΑΣΗΣ	MOTOR CONTROLLER AC
ΤΑΣΗ ΛΕΙΤΟΥΡΓΙΑΣ	180 - 230V AC
ΣΥΧΝΟΤΗΤΑ ΔΙΚΤΥΟΥ	50Hz
ΙΣΧΥΣ ΕΛΕΓΧΟΥ	1150W / 5A max
ΚΑΤΑΝΑΛΩΣΗ ΙΣΧΥΟΣ ΣΕ ΑΝΑΜΟΝΗ	≤ 1W
ΠΕΡΙΒΑΛΛΟΝΤΙΚΕΣ ΣΥΝΘΗΚΕΣ	Θερμοκρασία λειτουργίας -20°C έως +50°C Θερμοκρασία αποθήκευσης -20°C έως +60°C
ΑΚΡΟΔΕΚΤΕΣ ΑΓΩΓΩΝ	Μονόκλωνο - Πολύκλωνο ∅ 0,5mm έως ∅ 3,5mm
ΣΤΕΡΕΩΣΗ	Σε κατιό διακόπτη βάθους 40mm

**CE** Το προϊόν συμμορφώνεται με τις απαιτήσεις των Οδηγιών της Ευρωπαϊκής Ένωσης: **2014/30/EE (EMC), 2014/35/EE (LVD)**

Όταν το προϊόν τεθεί εκτός λειτουργίας να αποσυρθεί σύμφωνα με την εθνική νομοθεσία και τις απαιτήσεις για περιβαλλοντική προστασία.

SMART ΕΛΕΓΚΤΗΣ  
ΡΟΛΩΝ & ΣΥΣΤΗΜΑΤΩΝ  
ΣΚΙΑΣΗΣ

**SB-ROLL**



Φωνητικές εντολές  
μέσω Google Assistant  
(αγγλική γλώσσα)

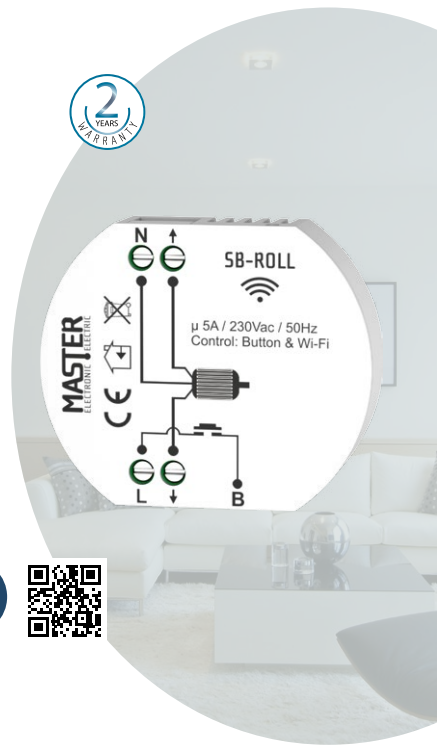
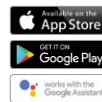

### Σχέδιο Ηλεκτρολογικής Εγκατάστασης

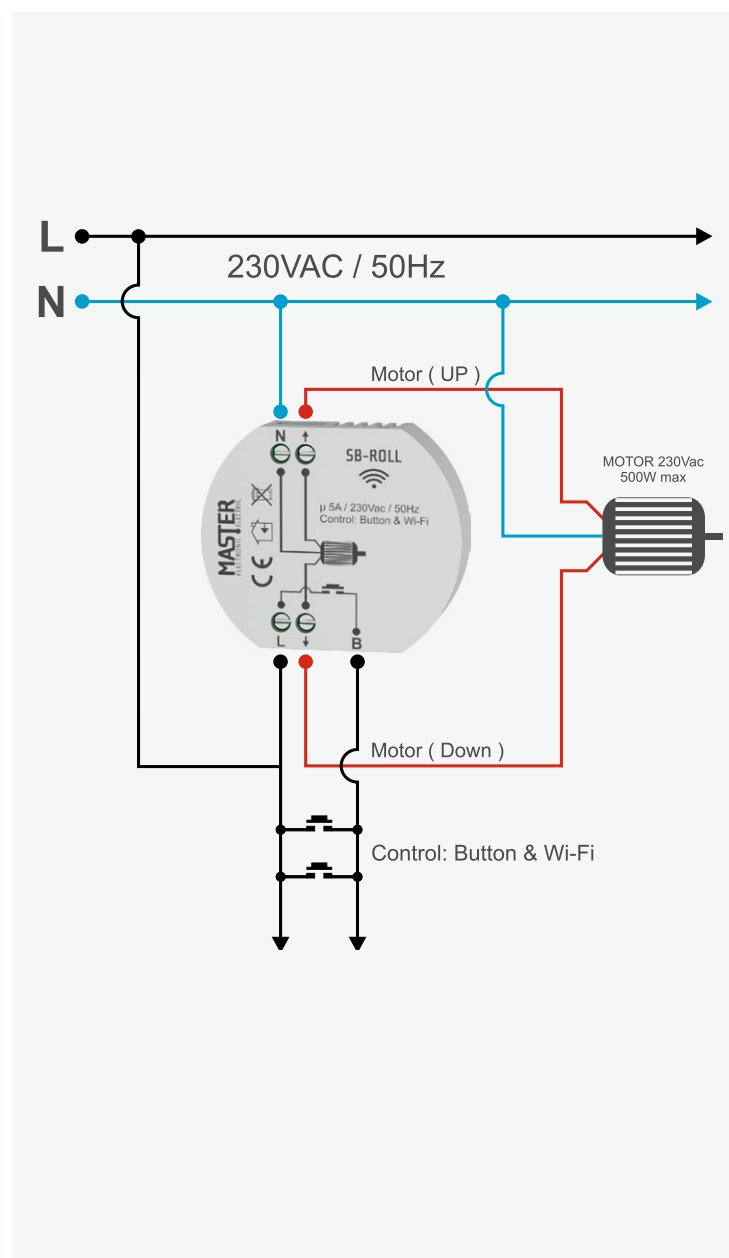

## Δημιουργία Λογαριασμού (User)

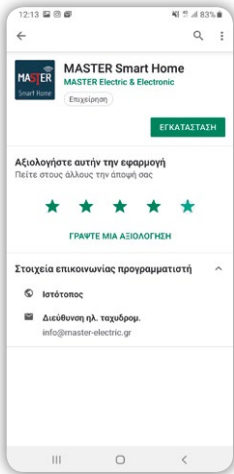

Βήμα 1°

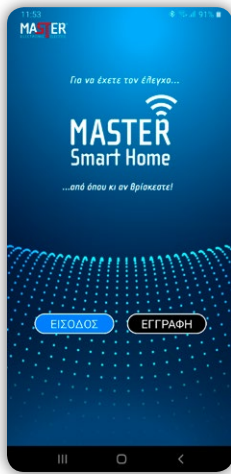

Βήμα 2°

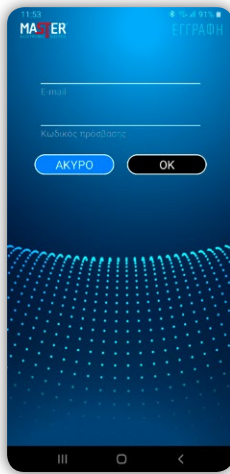

Βήμα 3°

Κατεβάστε την εφαρμογή «MASTER Smart Home» δωρεάν και δημιουργήστε λογαριασμό.

### Βήμα 1°

Κατεβάστε την εφαρμογή «MASTER Smart Home» από το Google Play ή το App Store.

### Βήμα 2°

Ανοίξετε την εφαρμογή και πατήστε «ΕΓΓΡΑΦΗ».

### Βήμα 3°

Εισάγετε τα στοιχεία σας, πατήστε «OK» και ακολουθήστε τις οδηγίες ενεργοποίησης λογαριασμού στο email που λάβατε.

## Δημιουργία Τοποθεσίας

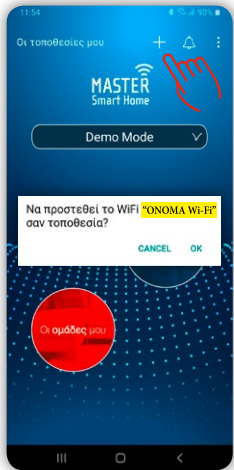

Βήμα 4°

Δημιουργήστε διαφορετικές τοποθεσίες για το γραφείο, το σπίτι, την επιχείρηση, εύκολα και γρήγορα.

\* Βεβαιωθείτε αρχικά ότι το Smartphone ή το Tablet σας είναι συνδεδεμένο στο τοπικό σας δίκτυο Wi-Fi.

### Βήμα 4°

Κάντε «Είσοδο» στην εφαρμογή «MASTER Smart Home» και πατήστε το «+» για να δημιουργήσετε την τοποθεσία σας.

\* Το όνομα της τοποθεσίας που εμφανίζεται αρχικά είναι το όνομα του ασύρματου τοπικού σας δικτύου Wi-Fi.

## Σύνδεση Νέας Συσκευής

Συνδέστε εύκολα και γρήγορα την έξυπνη συσκευή σας στο τοπικό σας δίκτυο Wi-Fi.



Βήμα 5°

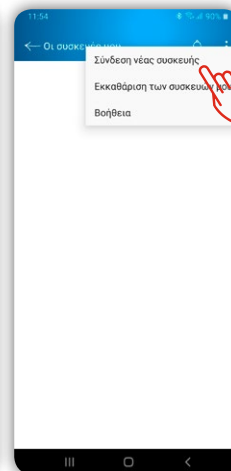

Βήμα 6°

### Βήμα 5°

Από την αρχική σελίδα της εφαρμογής, επιλέξτε «Οι συσκευές μου».

### Βήμα 6°

Πατήστε «+» και επιλέξτε «Σύνδεση νέας συσκευής» στο αναδυόμενο παράθυρο.

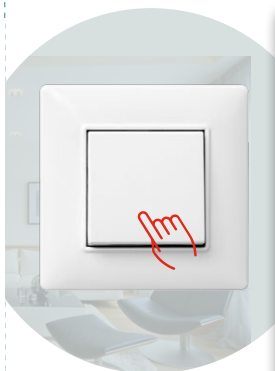

Πατήστε 10 φορές το μπουτόν χειρισμού που είναι συνδεδεμένο με τον SB-ROLL

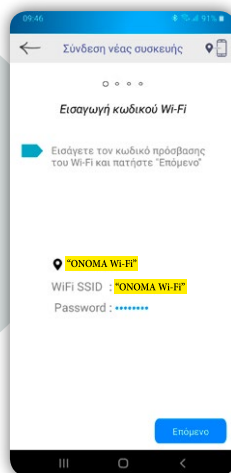

Βήμα 7°

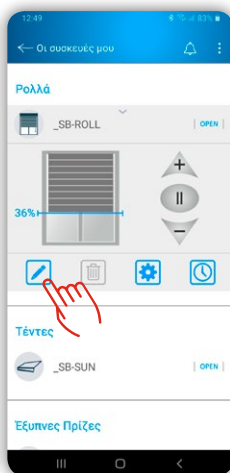

Βήμα 8°

### Βήμα 7°

Πιέστε 10 φορές επαναλαμβανόμενα το μπουτόν χειρισμού που είναι συνδεδεμένο με τον ελεγκτή ηλεκτρικών ρολών SB-ROLL σε σύντομο χρονικό διάστημα και ακολουθήστε τις οδηγίες στην εφαρμογή «MASTER Smart Home».

\* Στο πεδίο «SSID» εμφανίζεται αυτόματα το όνομα του Wi-Fi δικτύου σας.

### Βήμα 8°

Ο ελεγκτής ηλεκτρικών ρολών SB-ROLL, μετά την επιτυχή σύνδεσή του, εμφανίζεται στο «Οι συσκευές μου». Επιλέξτε τον συνδεδεμένο ελεγκτή για χειρισμό ή παραμετροποίηση της λειτουργίας του.